

(1:20)

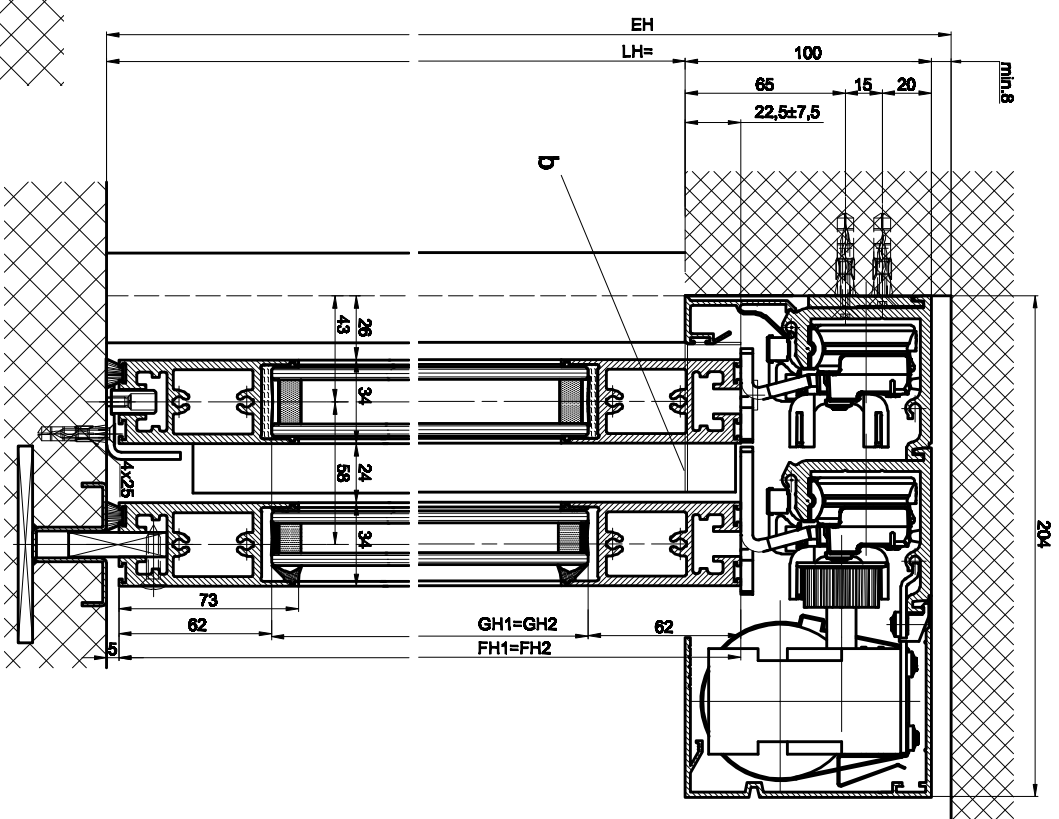
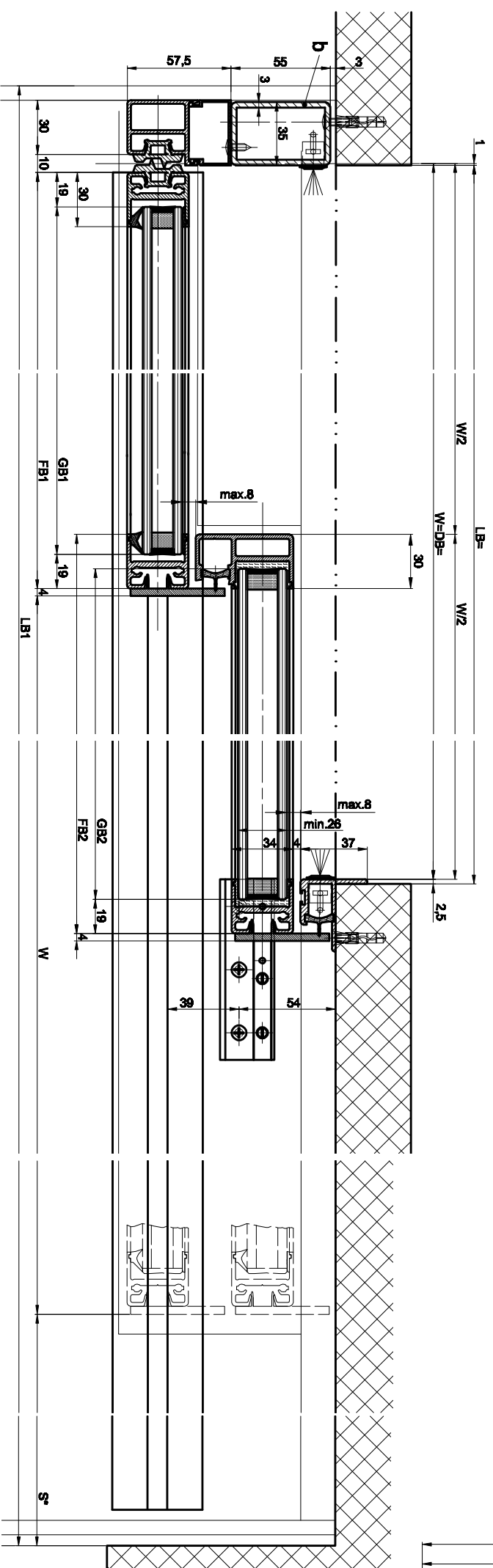
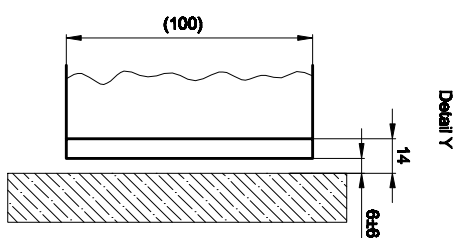
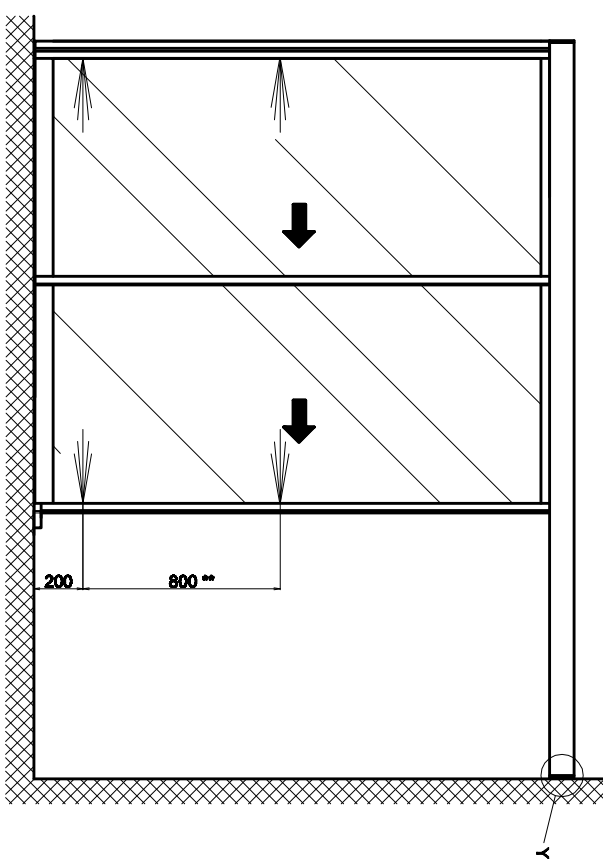

b) Baueinteil

Das Profil ist ein aus Aluminium gefertigt und, das bei einem 20 Jahre  
 garantierten Nutzungsdauer ohne Probleme für Glas z.B.  
 Einbaufähig ist, Verwind- und Schwingen VVO etc.) Glas  
 Flügel müssen getrennt bestellt sein und die Größe  
 werden können.

\* Sicherheitskennzeichnung nach Landesvorschrift  
 \*\* Leistungsdaten nach Landesvorschrift

Eloxal/Farbe : Schichtdicke : Zusatzangaben:  
 RAL :

Objekt:  
 Kunde:

Auftragsnr.: Datum:  
 Fertiger:  
 Hersteller: 17.10.04 LA

Produkt: Profil  
 Windrive2201-TR LR22B ohne Festflügel, Sturm  
 ohne Festflügel, Sturm

Produkt: Profil  
 TORMAX  
 der Landesregierung, DL 01000  
 T3\_390\_535  
 A

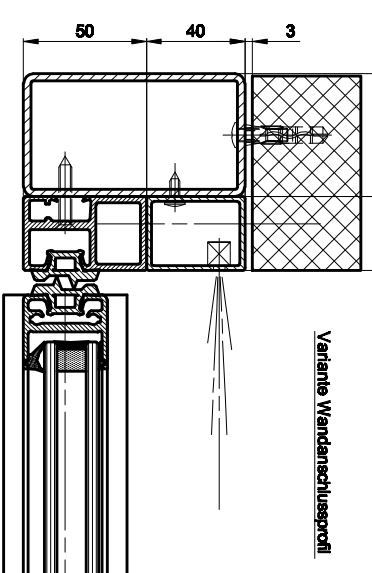
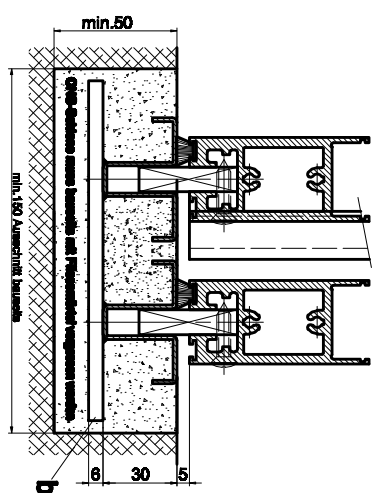
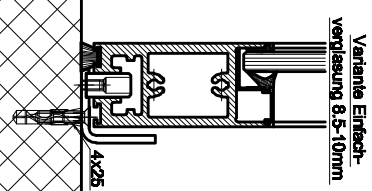

<b>LB1=1.5W+S+77</b>	<b>FH1=FH2=LH+17.5</b>
<b>W=(LB1-S-77)/1.5</b>	<b>GH1=FH1-124</b>
	<b>GH2=FH2-124</b>
<b>Lvmin=Lkmin=LB1-22</b>	
<b>FB1=W/2+25</b>	
<b>FB2=W/2+30</b>	
<b>GB1=FB1-38</b>	
<b>GB2=FB2-38</b>	